

平面図
S = 1 : 25

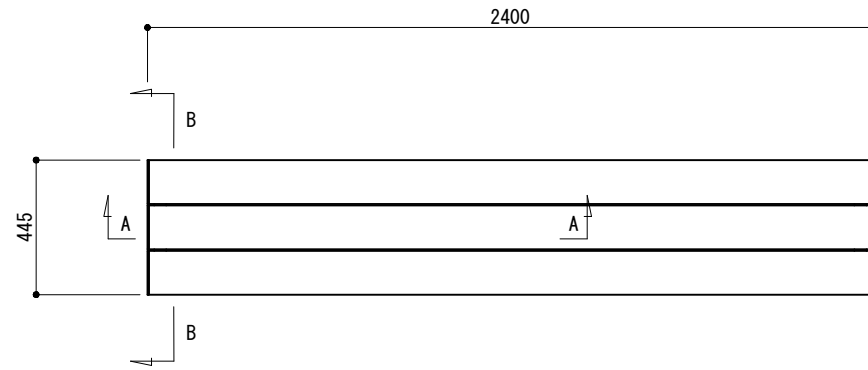

基礎伏図
S = 1 : 25

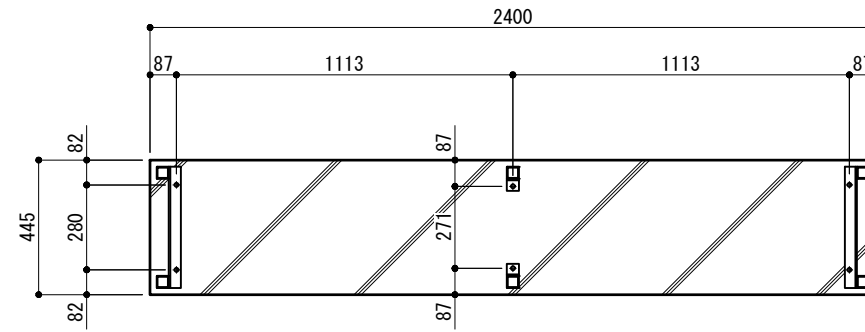

C - C
S = 1 : 6

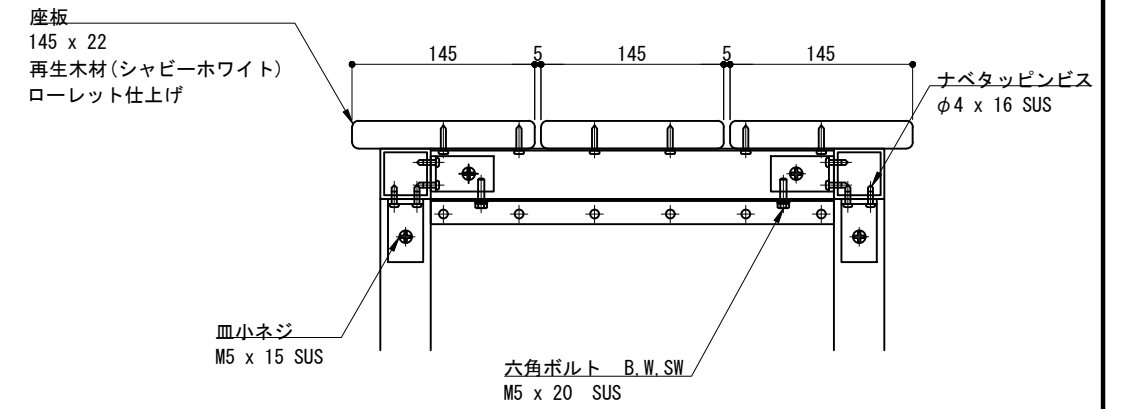

立面図
S = 1 : 25

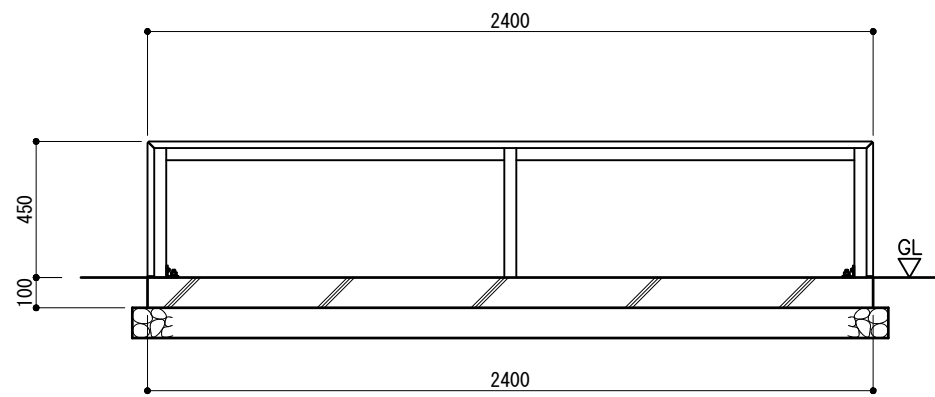

側面図
S = 1 : 25

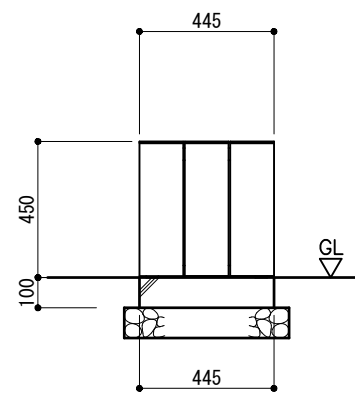

A - A
S = 1 : 6

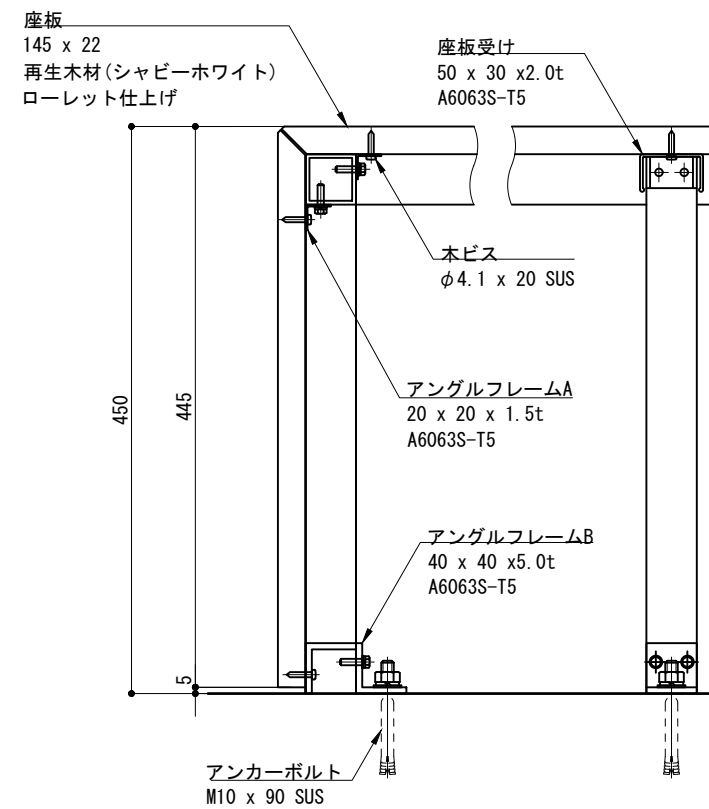

B - B
S = 1 : 6

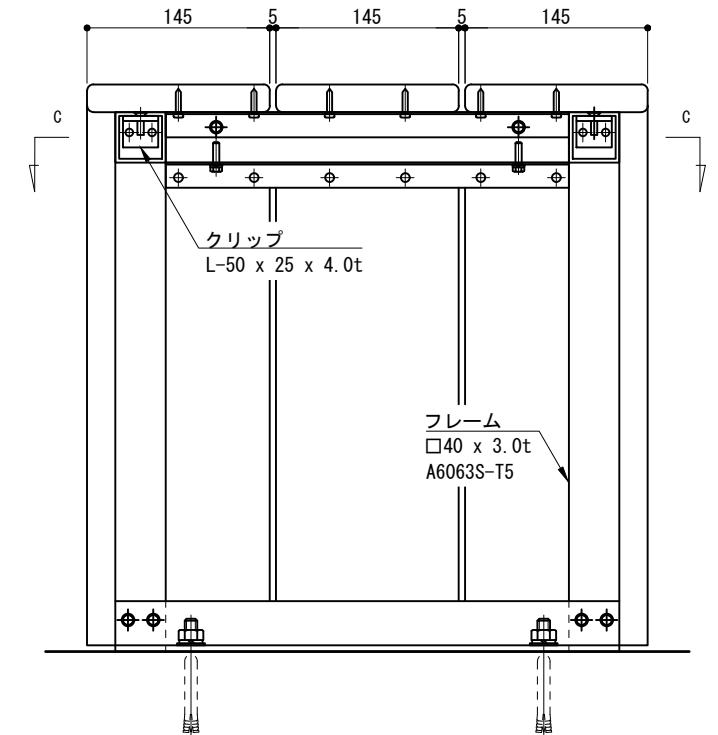

※ 製品は、メーカーの指定する損害賠償責任保険に加入しているものとする。
※ 改良の為、一部仕様変更する場合があります。

型 式	SWSS-240-45-45	作 図	渡邊Y	日 付	2026/05/20	 株式会社風懸セコロ
検 査	藤原	投 影				